

BS 5353 NF-Einstellerplatte · AF Adjust. Module · Module de commande BF

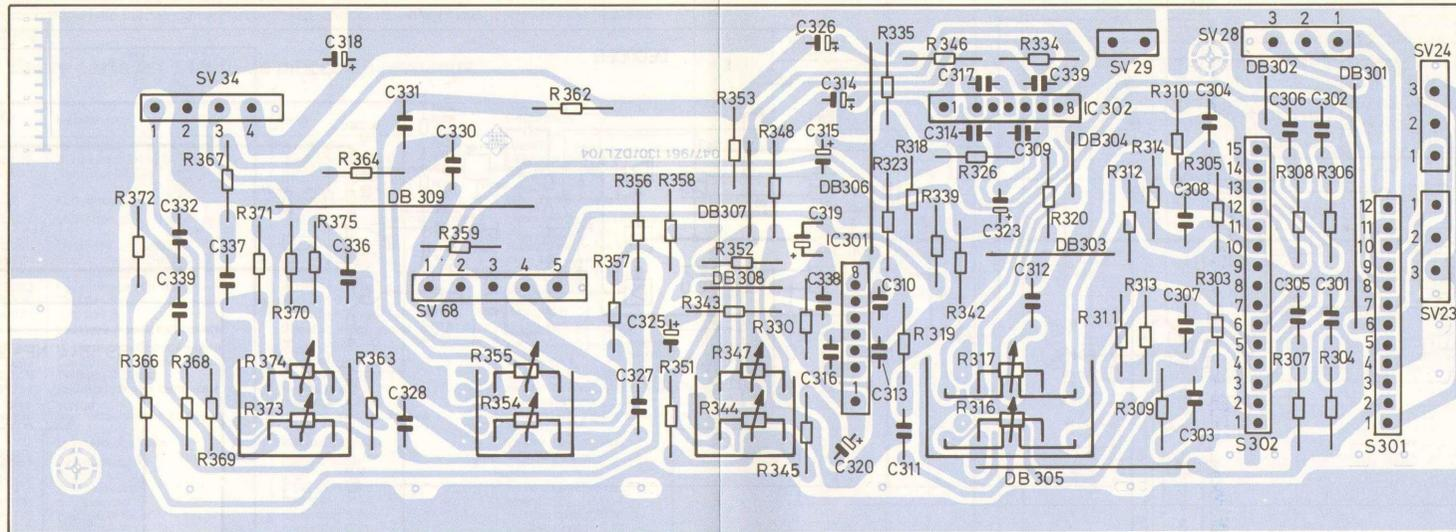

BS 5420 NF-Endstufenplatte · AF O/P Amplifier Module · Module amplificateur de puissance BF AT-Nr. 349364970

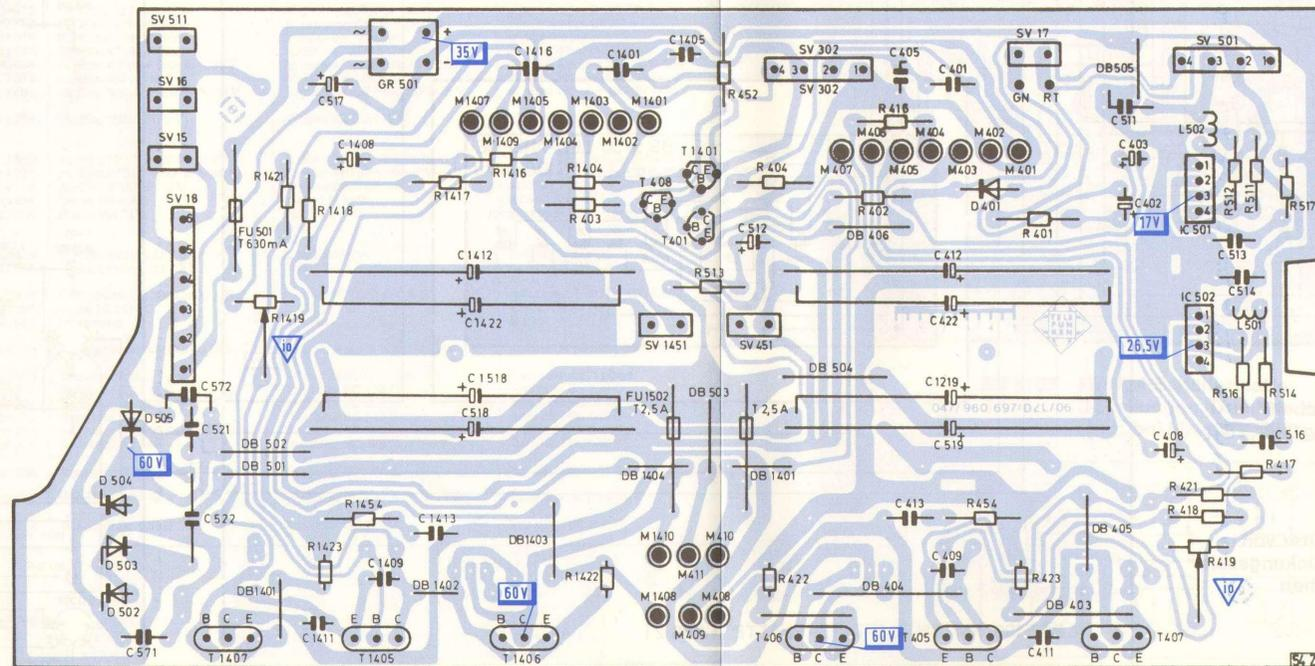

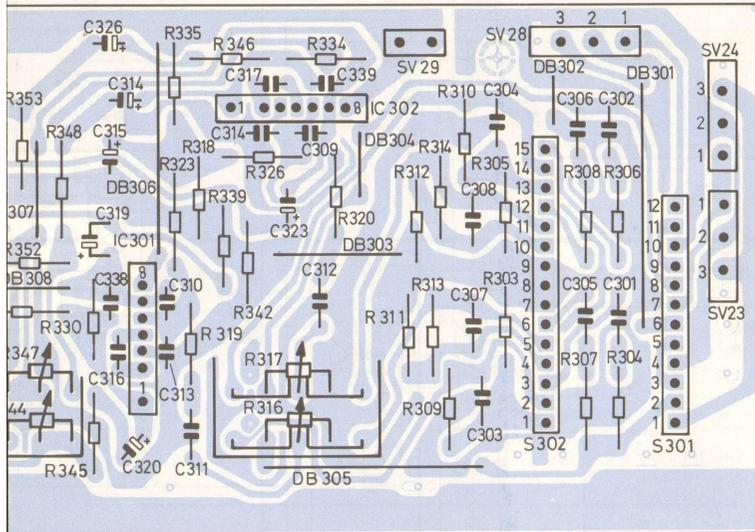

ateur de puissance BF AT-Nr. 349364970

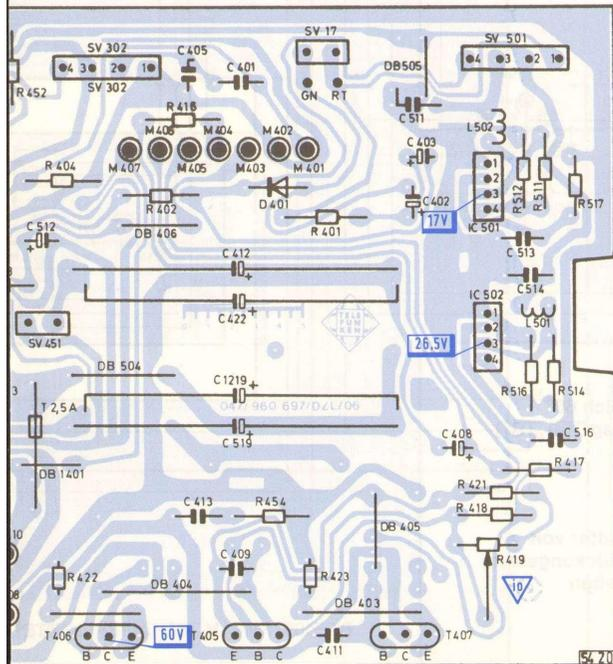

BS 5765 Lautsprecheranschlußplatten (komplett)
Loudspeaker Connection Boards · Modules HP

BS 5773 Lautsprecher-Schalterplatte
Loudspeaker Switch Module · Module de commutation des HP

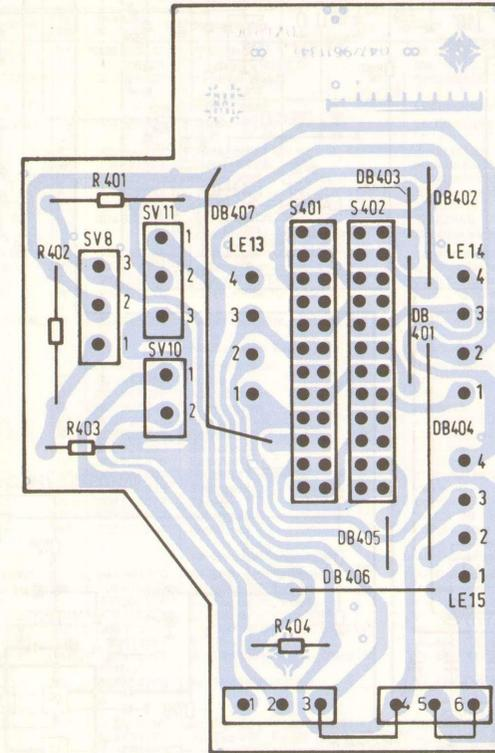

BS 5772 Lautsprecher-BU-Platte
Loudspeaker Socket Board · Platine prises HP

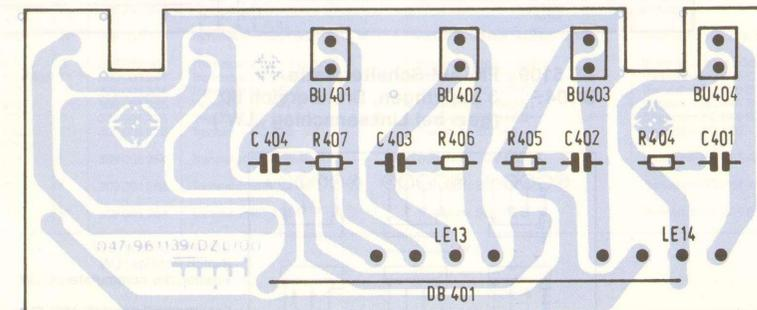

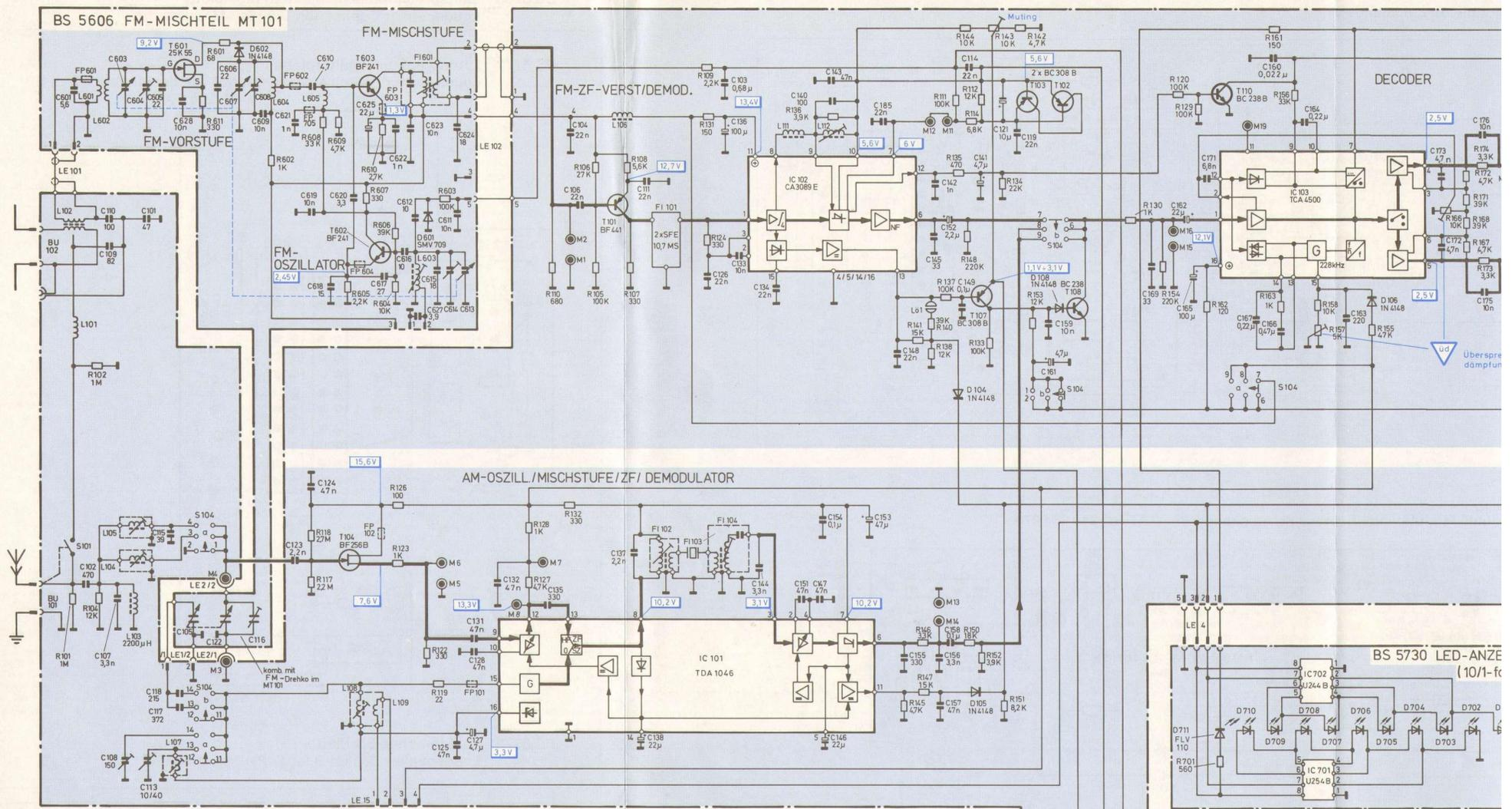

BS 5109 FM/AM-Schalterplatte
S 104: 3 Stellungen, Drehbereich 60°
 (gez. bei Linksanschlag „LW“)

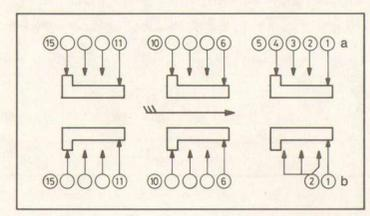

Schalterstellung: LW
 Switch Position: LW
 Position des commutateurs: LW

Schaltreihenfolge: LW, MW, FM
 Switching sequence: LW, MW, FM
 Ordre de succession de commutation: LW, MW, FM

BS 5344 Drehschalterplatte
S 301: 3 Stellungen, Drehbereich 60°
 (gez. bei Rechtsanschlag „TB“)

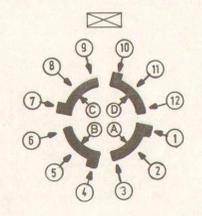

Schalter von Bestückungsseite gesehen

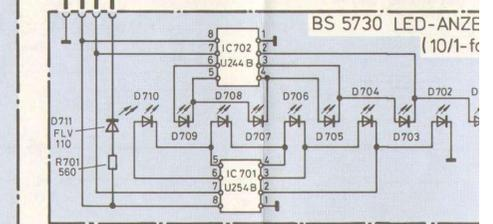

BS 5109 FM/AM - SCHALTERPLATTE (ABS 2)

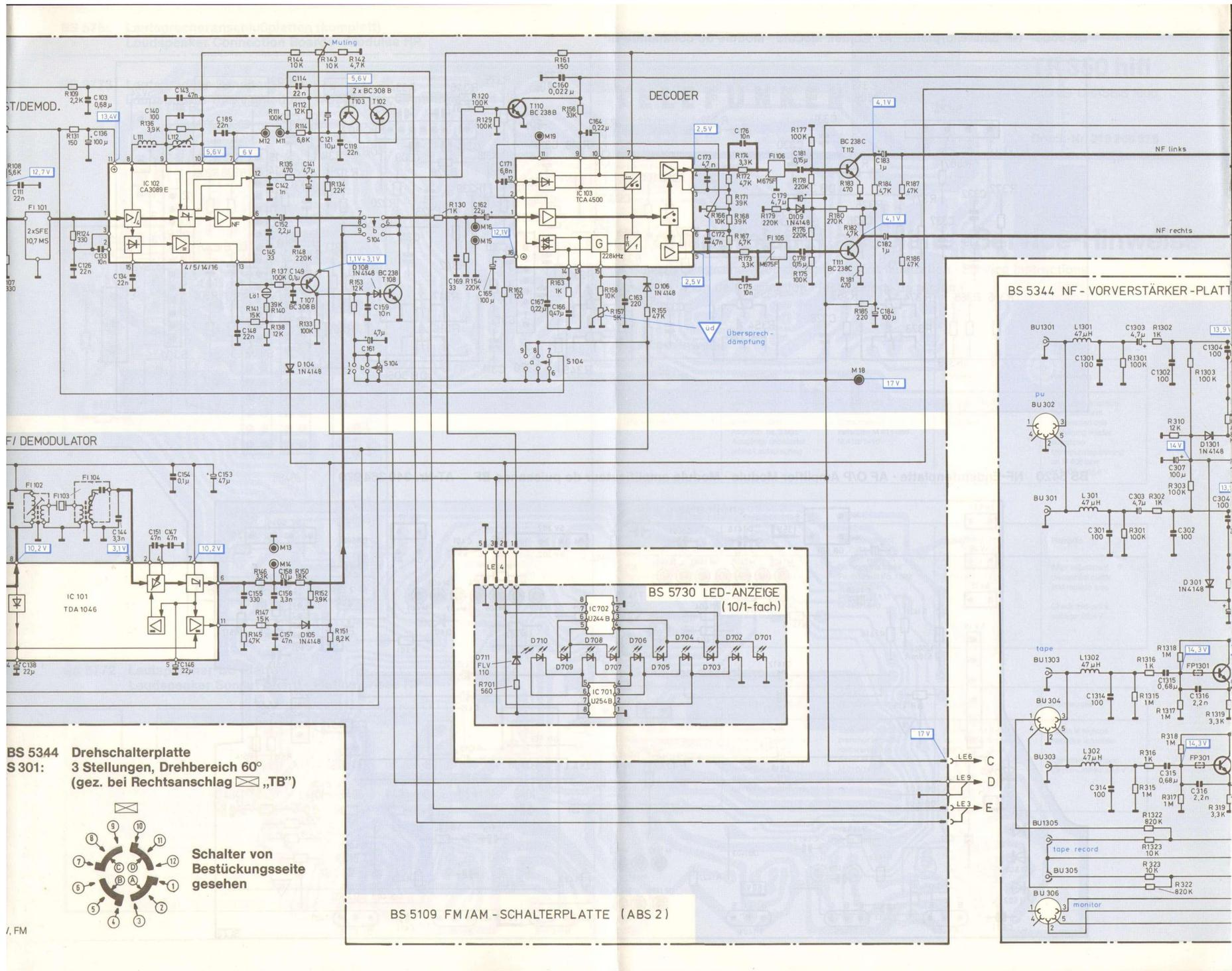

BS 5344 Drehschalterplatte S301:
 3 Stellungen, Drehbereich 60°
 (gez. bei Rechtsanschlag „TB“)

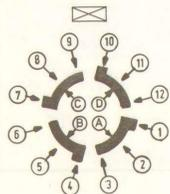

Schalter von Bestückungsseite gesehen

BS 5109 FM/AM - SCHALTERPLATTE (ABS 2)

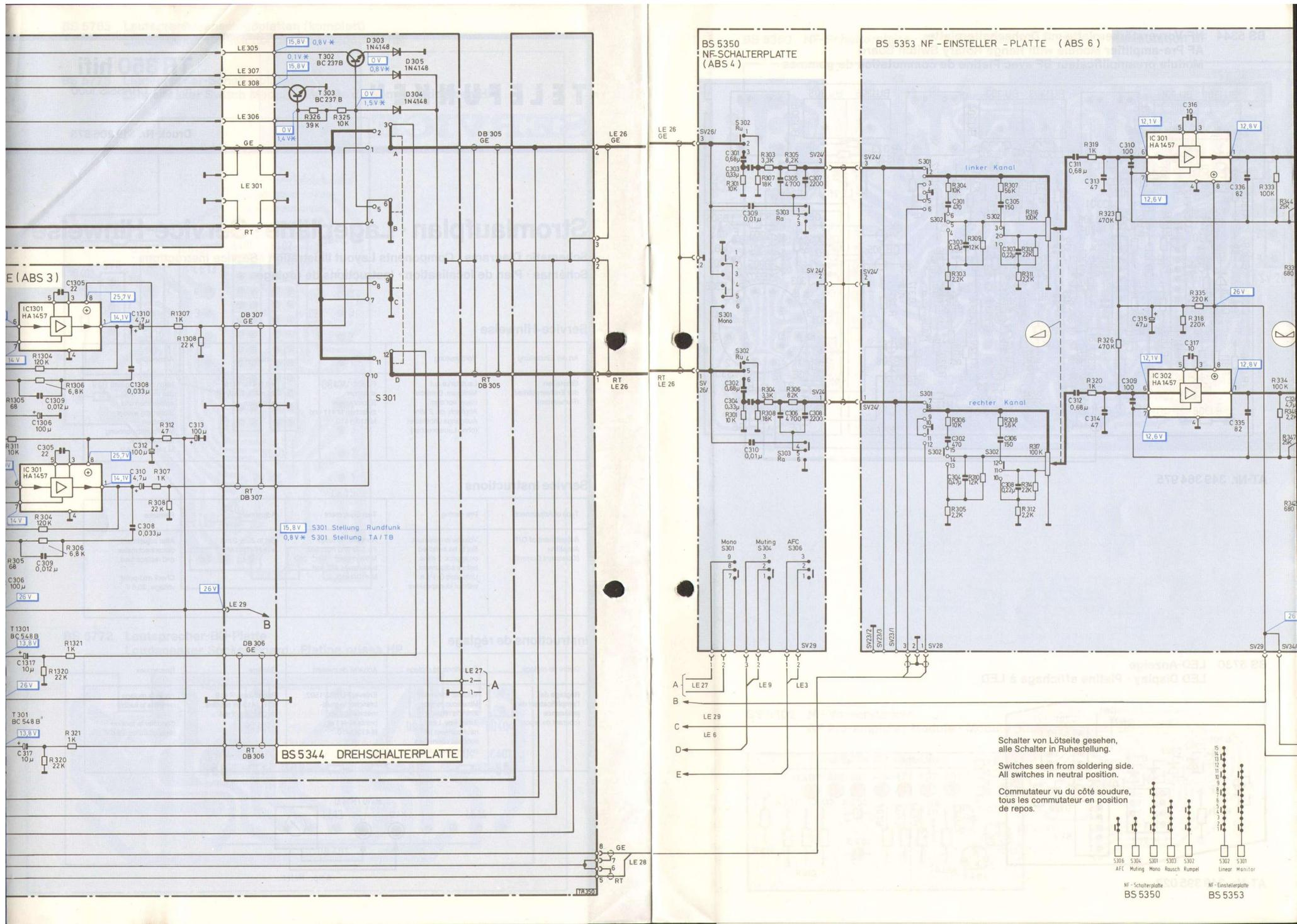

Schalter von Lötseite gesehen,
alle Schalter in Ruhestellung.
Switches seen from soldering side.
All switches in neutral position.
Commutateur vu du côté soudure,
tous les commutateur en position
de repos.

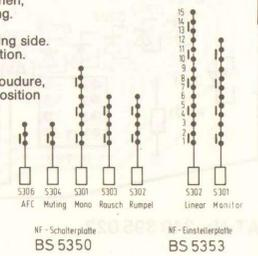

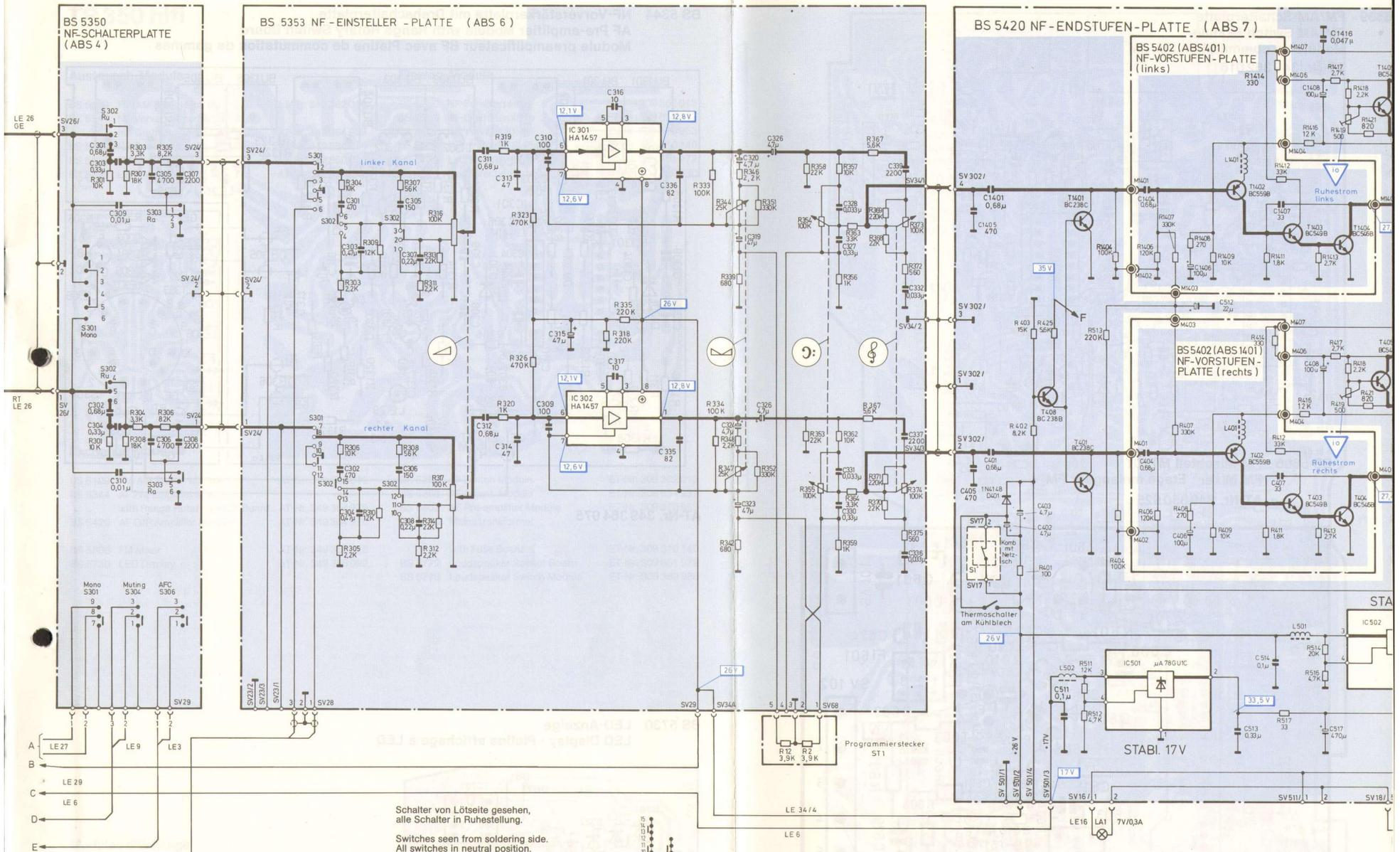

Schalter von Lötseite gesehen,
alle Schalter in Ruhstellung.
Switches seen from soldering side.
All switches in neutral position.
Commutateur vu du côté soudure,
tous les commutateur en position
de repos.

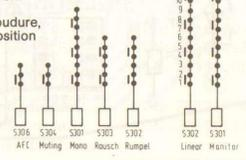

NF-Schalterplatte BS 5350
NF-Einstellerplatte BS 5353

Übersprechdämpfung
Minimum crosstalk
Minimum de diaphonie

Ruhestrom
Quiescent current
Courant sans signal

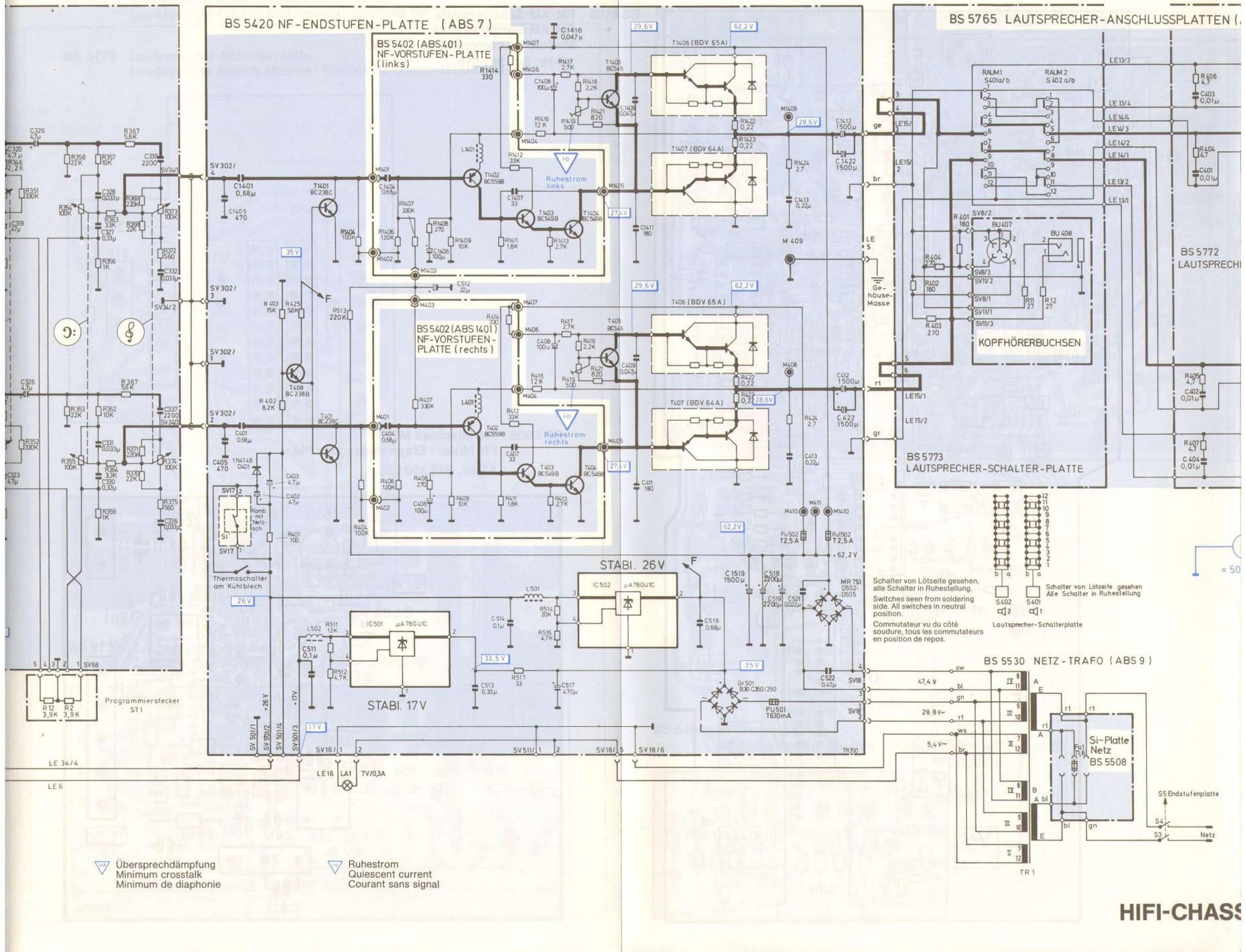

Übersprechdämpfung
Minimum crosstalk
Minimum de diaphonie

Ruhestrom
Quiescent current
Courant sans signal

Schalter von Lötseite gesehen,
alle Schalter in Ruhestellung.
Switches seen from soldering
side. All switches in neutral
position.
Commutateur vu du côté
soudure, tous les commutateurs
en position de repos.

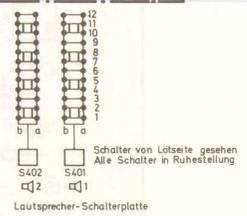

BS 5530 NETZ-TRAFO (ABS 9)

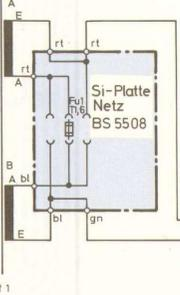

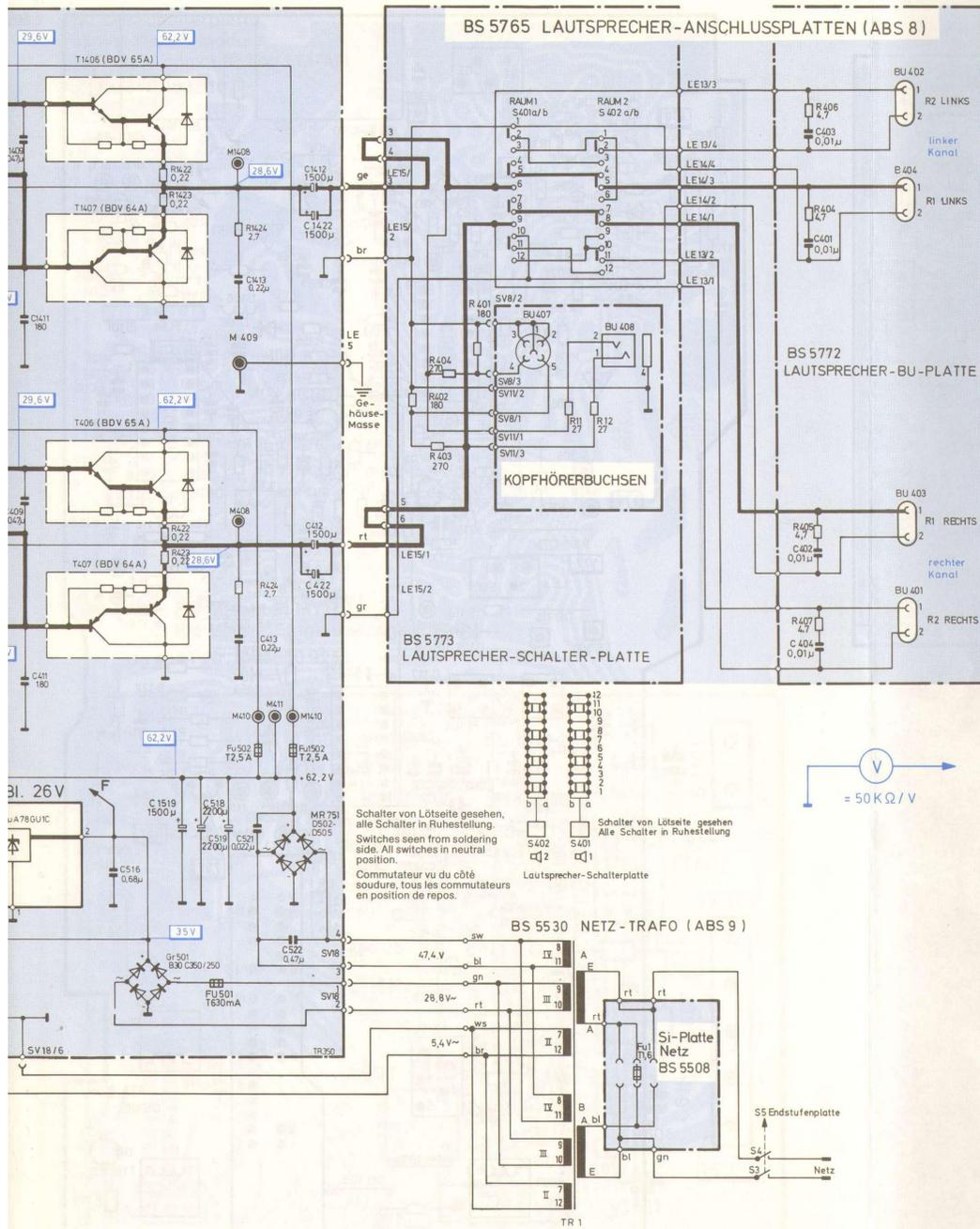

Schalter von Lötseite gesehen, alle Schalter in Ruhestellung.
 Switches seen from soldering side. All switches in neutral position.
 Commutateur vu du côté soudure, tous les commutateurs en position de repos.



TR 350 hifi

Übersetzung · Translation · Traduction

AM-Oszillator-Kreise Circuits oscillateur AM AM-Oscillateur Circuit	FM - NF FM - BF FM - AF
AM-Oszillator/Mischstufe/ZF/Demodulator Oscillateur AM/Etage Melangeur/FI/Demodulateur AM-Oscillator/Mixer Stage/IF/Demodulator	AM - NF AM - BF AM - AF
FM-Abstimmung Accord FM FM Tuning	FM-Vorstufe Etage d'entree FM FM RF Stage
AM-Abstimmung Accord AM AM Tuning	FM-Oszillator Oscillateur FM FM Oscillator
Abstimm-Spannung Tension d'accord Tuning Voltage	FM-Mischstufe Etage melangeur FM FM Mixer Stage
NF links BF gauche AF - Left	FM-ZF-Verstärker Amplificateur FI-FM FM-IF-Amplifier
NF rechts BF droite AF - Right	FM-ZF-Verstärker/Demodulator Amplificateur FI-FM/Demodulateur FM-IF-Amplifier/Demodulator
Decoder Decodateur Decoder	AM-Vorkreise Circuits d'entree AM AM-RF Circuit

Verstärker Amplifier Amplificateur	Verst. (4-stufig) Ampl. (4-stage) Ampli. (4 étages)	Oszillator Oscillator Oscillateur
Phasenvergleich Phase Comparator Comperateur de Phase	Geregelter Verstärker Amplifier with AGC Ampli avec CAG	Stabilisierung Stabilisation Stabilisation
Gleich-Spg-Verstärker DC-Amplifier Ampli Courant Continu	Stummabstimmung Muting Accord Silencieux	Analog-Digital-Wandler
Frequenz-Teiler Frequency-Divider Diviseur de Frequence	Begrenzer (4-stufig) Limiter (4-stage) Limiteur (4 étages)	Decoder-Schalter Decoder Switch Commutateur du Decoder
Schwellwert-Schalter Level Switch Commutateur Valeur Seuil Cag	Demodulator Demodulator Demodulateur	Stereo-Schalter Stereo Switch Commutateur Stereo
Gleichrichter Rectifier Redresseur	Lautstärke Volume	Höhen Trebles Aigus
Mischstufe Mixer Stage Etage Melangeur	Balance	Tiefen Basses Graves

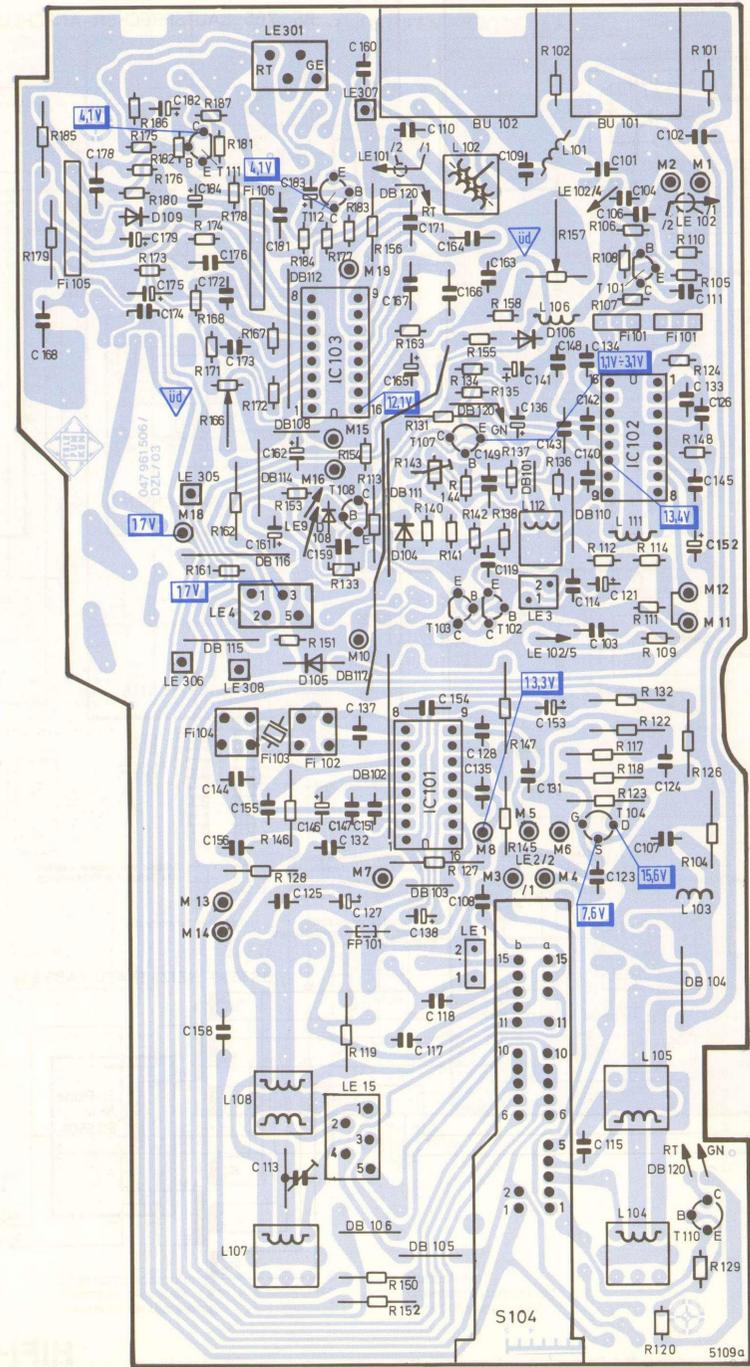
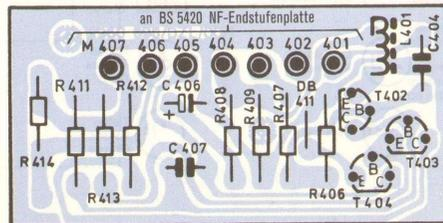
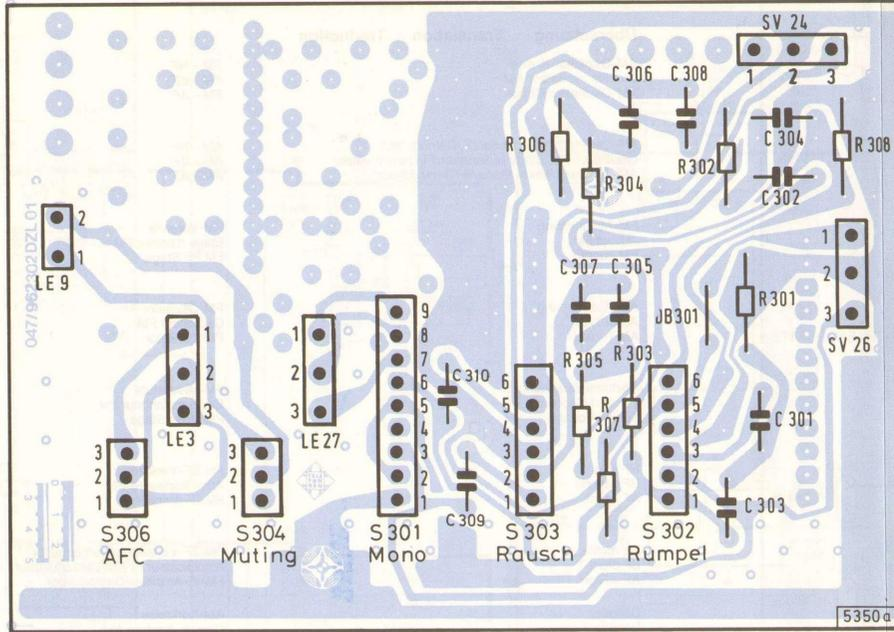

BS 5350 NF-Schalterplatte · AF Switch Module · Module de commutation BF

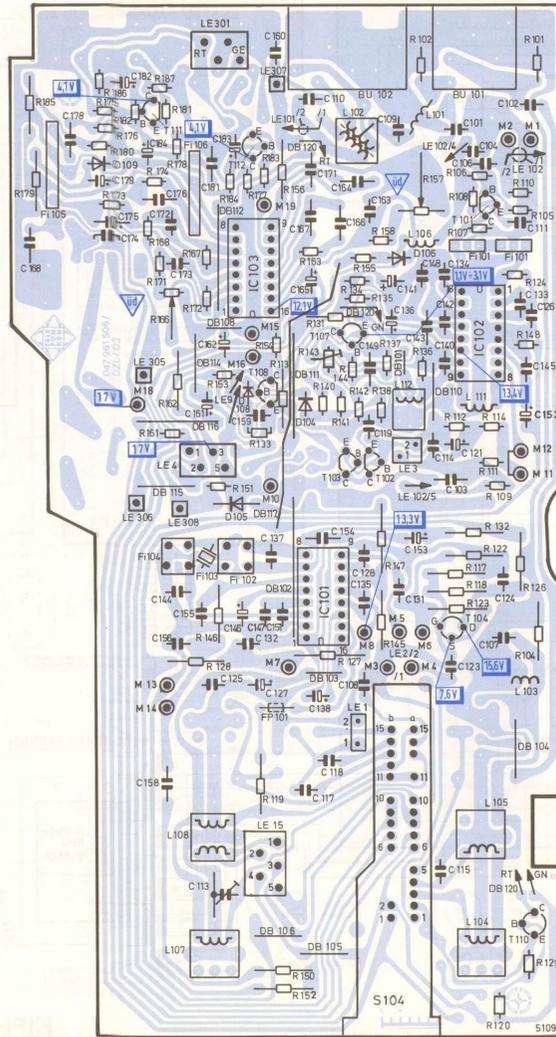
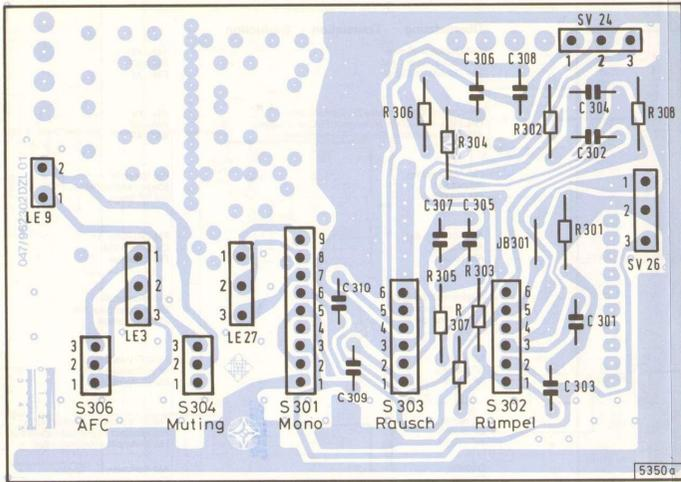

BS 5109 FM/AM-Schalterplatte
FM/AM Switch Module
Module de commutation FM/AM
AT-Nr. 349 362 016

BS 5402 NF-Vorverstärker
AF Pre-amplifier Module · Module preamplificateur BF

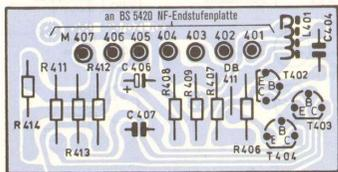

BS 5606 FM-Mischteil MT101
FM Mixer · Etage melangeur FM
AT-Nr. 349 350 925

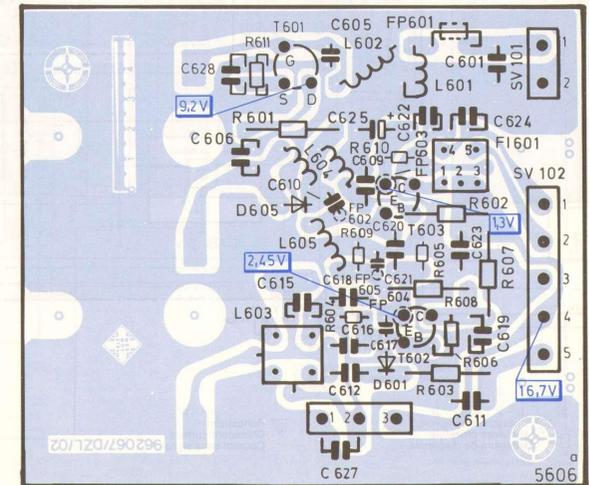

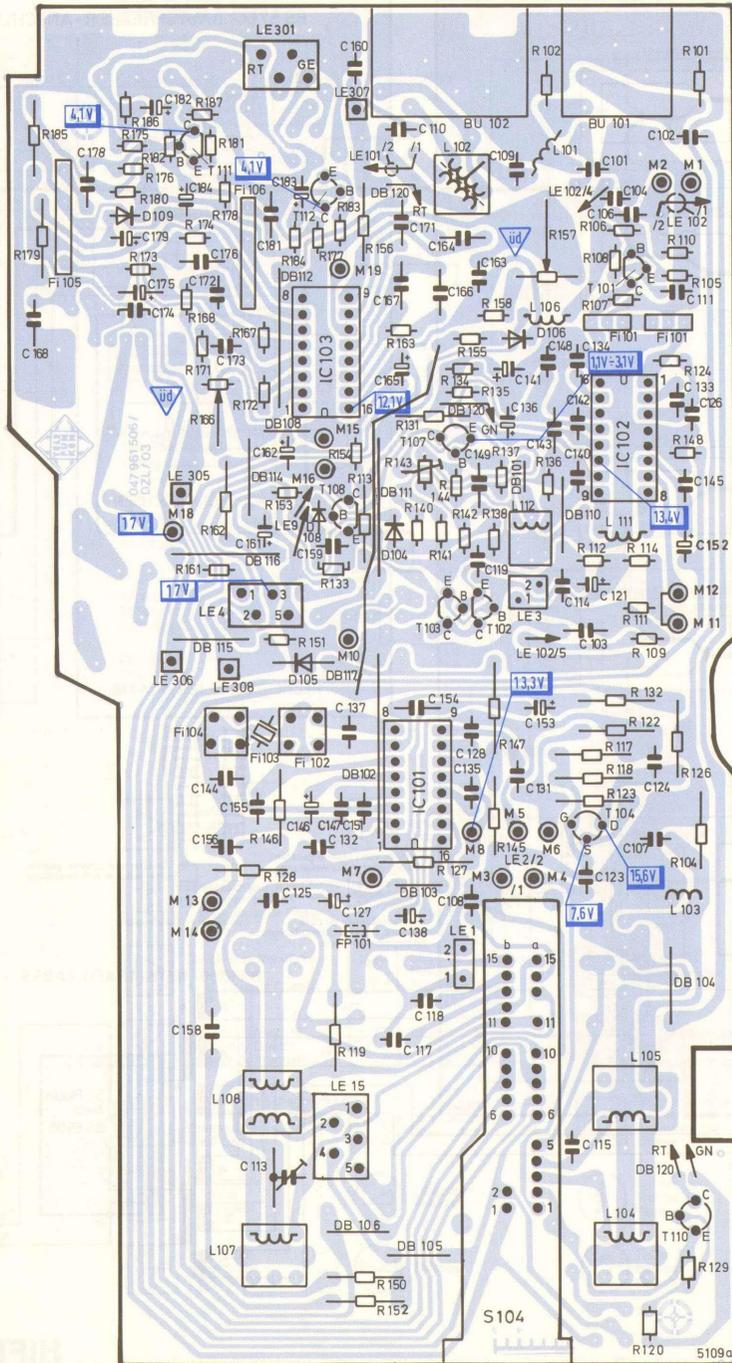

BS 5109 FM/AM-Schalterplatte
FM/AM Switch Module
Module de commutation FM/AM
 AT-Nr. 349 362 016

BS 5606 FM-Mischteil MT101
FM Mixer · Etage melangeur FM
 AT-Nr. 349 350 925

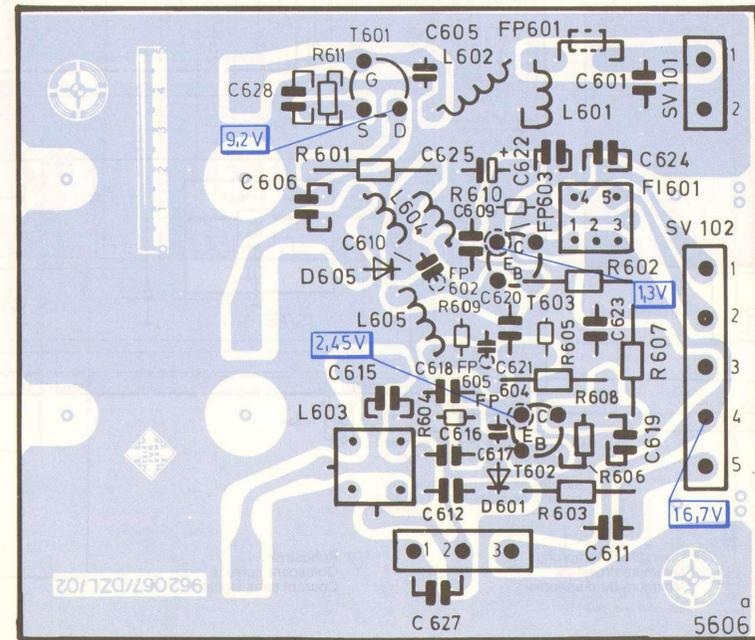

5109 FM/AM-Schalterplatte
 FM/AM Switch Module
 Module de commutation FM/AM
 AT-Nr. 349 362 016

BS 5606 FM-Mischteil MT101
 FM Mixer · Etage melangeur FM
 AT-Nr. 349 350 925

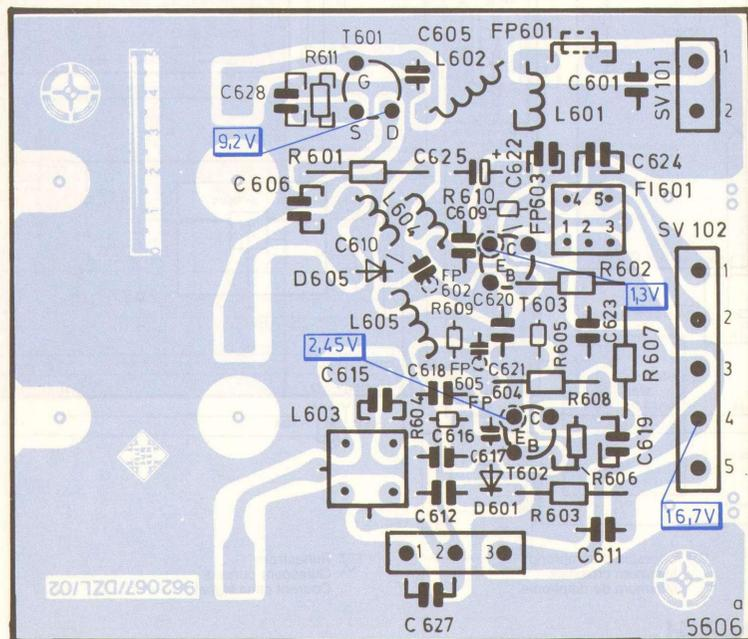

BS 5344 NF-Vorverstärkerplatte mit Drehschalterplatte
 AF Pre-amplifier Module with Range Rotary Switch Board
 Module preamplificateur BF avec Platine de commutation de gammes

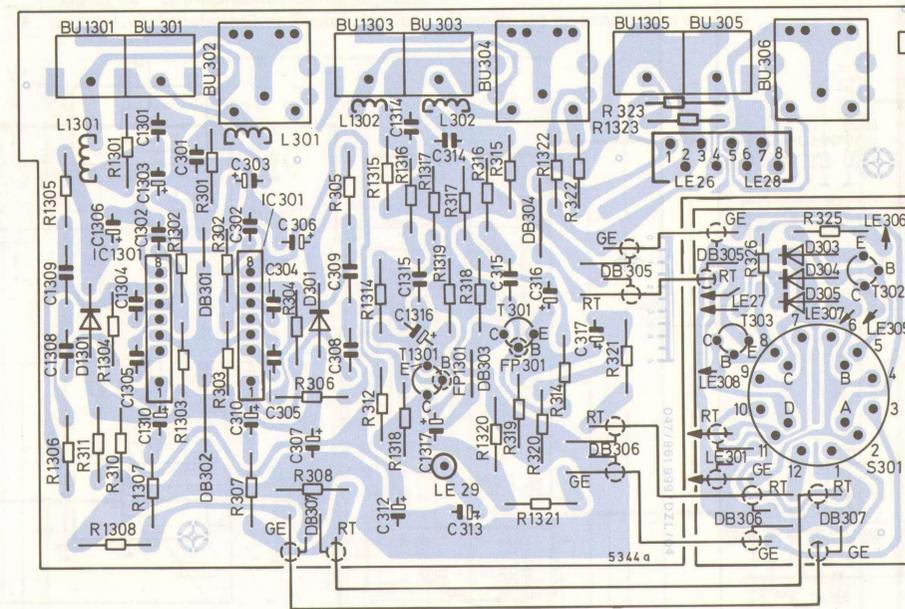

AT-Nr. 349 364 975

BS 5730 LED-Anzeige
 LED Display · Platine affichage à LED

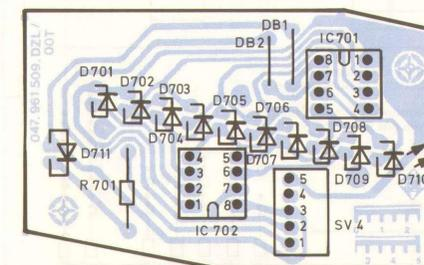

AT-Nr. 349 395 022

TR 350 hifi

Austausch-Module

BS 5109	FM/AM-Schalterplatte	AT-Nr. 349 362 016
BS 5344	NF-Vorverstärkerplatte mit Drehschalterplatte	AT-Nr. 349 364 975
BS 5420	NF-Endverstärker	AT-Nr. 349 364 970
BS 5606	FM-Mischteil MT 101	AT-Nr. 349 350 925
BS 5730	LED-Anzeige	AT-Nr. 349 395 022

Einweg-Module

BS 5350	NF-Schalterplatte	ET-Nr. 309 362 013
BS 5353	NF-Einstellerplatte	ET-Nr. 309 654 937
BS 5402	NF-Vorverstärker	ET-Nr. 309 370 953
BS 5530	Netztrafo mit Si-Platte	ET-Nr. 309 310 140
BS 5772	Lautsprecher-BU-Platte	ET-Nr. 309 651 972
BS 5773	Lautsprecher-Schalterplatte	ET-Nr. 309 369 988

Exchange Modules

BS 5109	FM/AM Switch Module	AT-Nr. 349 362 016
BS 5344	AF Pre-amplifier Module with Range Rotary Switch Board	AT-Nr. 349 364 975
BS 5420	AF O/P Amplifier Module	AT-Nr. 349 364 970
BS 5606	FM Mixer	AT-Nr. 349 350 925
BS 5730	LED Display	AT-Nr. 349 395 022

One Way Modules

BS 5350	AF Switch Module	ET-Nr. 309 362 013
BS 5353	AF Adjust. Module	ET-Nr. 309 654 937
BS 5402	AF Pre-amplifier Module	ET-Nr. 309 370 953
BS 5530	Mains transformer with Fuse Board	ET-Nr. 309 310 140
BS 5772	Loudspeaker Socket Board	ET-Nr. 309 651 972
BS 5773	Loudspeaker Switch Module	ET-Nr. 309 369 988

Modules d'Echange

BS 5109	Module de commutation FM/AM	AT-Nr. 349 362 016
BS 5344	Module preamplificateur BF avec Platine de commutation de gammes	AT-Nr. 349 364 975
BS 5420	Module amplificateur de puissance BF	AT-Nr. 349 364 970
BS 5606	Etage melanguer FM	AT-Nr. 349 350 925
BS 5730	Platine affichage a LED	AT-Nr. 349 395 022

Modules non Réajustables

BS 5350	Module de commutation BF	ET-Nr. 309 362 013
BS 5353	Module de commande BF	ET-Nr. 309 654 937
BS 5402	Module preamplificateur BF	ET-Nr. 309 370 953
BS 5530	Transfo d'alimentation secteur avec plaque porte-fusibles	ET-Nr. 309 310 140
BS 5772	Platine prises haut-parleurs	ET-Nr. 309 651 972
BS 5773	Module de commutation des haut-parleurs	ET-Nr. 309 369 988

Wichtig: Bei Ersatzteilbestellungen bitte **unbedingt** die neunstellige **Ersatzteilnummer** angeben!
N.B.: When demanding Spare Parts it is **absolutely necessary** to quote the nine digit **Part Number**.
Important: Lors d'une commande de pièces de rechange, prière d'indiquer **en tout cas** le **numéro de la pièce** à neuf chiffres.

Ersatzteilliste · Spare parts list · Liste de pièces de rechange

Position	Pr-Gr.	Bestell-Nr.	Bezeichnung	Item	Description
501	Q	309 796 043	Gehäuseeile Gehäuse, braun	Cabinet parts cabinet, brown	Pièces du boîtier boîtier, brun
502	O	309 796 042	Gehäuse, silber	cabinet, silver	boîtier, argent
503	K	309 710 210	Flutlichtskala für braun	fluct light dial for brown	cadran lumineux pour brun
504	K	309 710 211	Flutlichtskala für silber	fluct light dial for silver	cadran lumineux pour argent
505	G	309 833 492	Abdeckung für Skala	cover for dial	cache pour cadran
506		309 833 530	Blende für braun	mask for brown	masque pour brun
507		309 833 531	Blende für silber	mask for silver	masque pour argent
508	S	309 833 532	Frontblende für braun	front mask, brown	face avant, brun
509	R	309 833 533	Frontblende für silber	front mask, silver	face avant, argent
510	F*	309 833 534	Abdeckung für Sicherung	cover for fuse	cache pour fusibles
511	F	309 831 709	Lichtkasten für braun	light box for brown	boîte à lumière pour brun
512	F	309 831 711	Lichtkasten für silber	light box for silver	boîte à lumière pour argent
513	H*	309 770 920	Gehäusefuß	cabinet foot	piéd du boîtier
514	T*	309 809 951	Kippeschalterknopf für silber	toggle switch knob for silver	bouton à bascule pour argent
515	K*	309 809 952	Kippeschalterknopf für braun	toggle switch knob for brown	bouton à bascule pour brun
516	A	309 802 090	Tastenkopf für Lautsprecherumschaltung	knob for speaker switch over	touche commutatrice HP
517	J	309 802 113	Drehknopf für Balance, Tiefen und Höhen	control knob for balance, treble, bass	bouton variable pour balance, graves et aigus
518	J	309 802 114	Drehknopf für Abstimmung	tuning knob	bouton variable pour syntonisation
519	I	309 802 115	Drehknopf für Bereich	control knob for range	bouton variable pour gamme d'ondes
520	J	309 802 118	Drehknopf für Lautstärke	control knob for volume	bouton variable pour volume
521	H*	309 833 535	Knopfbedeckung	cover for knob	cache bouton
522	H*	309 833 536	Knopfbedeckung	cover for knob	cache bouton
BS 5109		349 362 016	Elektrische Teile AM-FM-Schalterplatte	Electrical parts AM-FM switch board	Pieces electriques bloc commutateur AM-FM
BS 5344		349 364 975	NF-Vorverstärkerplatte	AF-pre-amplifier board	bloc préampli BF
BS 5350		309 362 013	NF-Schalterplatte	AF-switch board	bloc commutateur AF
BS 5353	Z	309 654 937	NF-Einstellerplatte	AF-control board	bloc de contrôles BF
BS 5530		309 310 140	Netztrafo mit Sicherungsplatte	mains transformer with fuse plate	bloc transfo d'alimentation secteur av plaque porte-fusibles
BS 5606		349 350 925	FM-Mischteil mit AM-Drehko	FM mixing unit with AM tuning capacitor	bloc mélangeur FM avec condensateur variable AM
BS 5730		349 395 022	LED-Anzeige für Feldstärke	LED indication for field strength	bloc d'affichage à LED de l'intensité de champ
BS 5772		309 651 972	Lautsprecherbuchsenplatte	speaker socket board	bloc de branchement HP
BS 5773		309 369 989	Lautsprecher-Schalterplatte	speaker switch board	bloc commutateur HP
FL 1	R*	309 625 610	G-Schmelzeinsatz T 1,6 A	fuse T 1,6 A	fusible T 1,6 A
LA 1	U*	309 621 960	Skalenlampe 6-7 V/300 mA	dial bulb 6-7 V/300 mA	ampoule cadran 6-7 V/300 mA
525	I	309 630 994	Netzschalter, 2-polig EIN-UM	mains switch, 2 poles	interrupteur secteur bipolaire
527	F	309 695 935	Netzleitung mit Stecker	power cord with connector	câble secteur avec fiche
ST 1		309 651 973	Buchsenleiste, 5-polig	sockets bar, 5 poles	prise à 5 pôles
528	G	309 601 701	UKW-Antenne	FM antenna	antenne FM
529	F	309 603 907	Wurfantenne	AM-antenna	antenne auxiliaire
BS 5109		349 362 016	AM-FM-Schalterplatte	AM-FM-switch board	Bloc commutateur AM-FM
BU 101/	B	309 670 923	AM-FM-Schalterplatte	AM-FM switch board	bloc commutateur AM-FM
S 101			Antennenbuchse AM	FM antenna socket	prise d'antenne AM
BU 102	C	309 670 927	Antennenbuchse FM	FM antenna socket	prise d'antenne FM
C 113	W*	309 450 605	Scheibentrimmer N 750 10/40 250 V	disc trimmer N 750 10/40 250 V	trimmer à disque N 750 10/40 250 V
C 121	N*	339 552 048	AL-Elko 10 µF/10 V	AL-Elko 10 µF/10 V	AL-Elko 10 µF/10 V
C 127	W*	309 410 641	AL-Elko 4,7 µF/25 V	AL-Elko 4,7 µF/25 V	AL-Elko 4,7 µF/25 V
C 136/165/184	U*	309 413 485	AL-Elko 100 µF/25 V	AL-Elko 100 µF/25 V	AL-Elko 100 µF/25 V
C 138/146	T*	309 411 673	AL-Elko 22 µF/10 V	AL-Elko 22 µF/10 V	AL-Elko 22 µF/10 V
C 141/148/161	R*	309 410 634	AL-Elko 4,7 µF/35 V	AL-Elko 4,7 µF/35 V	AL-Elko 4,7 µF/35 V
C 152/162	W*	309 410 655	AL-Elko 2,2 µF/25 V	AL-Elko 2,2 µF/25 V	AL-Elko 2,2 µF/25 V
C 153	R*	309 412 645	AL-Elko 47 µF/25 V	AL-Elko 47 µF/25 V	AL-Elko 47 µF/25 V
C 182/183	W*	309 410 688	AL-Elko 1 µF/25 V	AL-Elko 1 µF/25 V	AL-Elko 1 µF/25 V
D 104/109/105/106	P*	309 325 027	Diode 1 N 4148	Diode 1 N 4148	Diode 1 N 4148
FI 101	G	309 103 951	Keramisches Filter 10,7 MHz/0,03 MHz	ceramic filter 10,7 MHz/0,03 MHz	filtre céramique 10,7 MHz/0,03 MHz
FI 102	C	309 111 802	Bandfilter	band filter	filtre de bande
FI 103		309 103 953	Keramischer Schwingler 460 kHz	ceramic resonator 460 kHz	oscillateur céramique 460 kHz
FI 104	B	309 220 031	ZF-Filter-Spule 2	IF filter coil 2	bobine filtre FI 2
FI 105/106	F	309 103 948	Keramikfilter 19 kHz/38 kHz	ceramic filter 19 kHz/38 kHz	filtre céramique 19 kHz/38 kHz
FF 101/102	H*	309 914 708	Ferritperle	ferrite pearl	perle ferrite
IC 101	J	309 368 133	IC-TDA 1046	IC-TDA 1046	IC-TDA 1046
IC 102	L	309 368 094	IC-CA 3089 E	IC-CA 3089 E	IC-CA 3089 E
IC 103	L	309 368 173	IC-TCA 4500 A	IC-TCA 4500 A	IC-TCA 4500 A
L 101	K*	309 259 919	Drossel	choke	self
L 102	H	309 309 950	Antennenübertrager	antenna coil	transfo d'antenne
L 103	A	309 250 930	HF-Drossel 2200 µH	RF choke 2200 µH	self HF 2200 µH
L 104	A	309 207 922	Vorkreis-spule MW	pre-circuit coil MW	bobine circuit d'entrée PO
L 105	A	309 208 911	Vorkreis-spule LW	pre-circuit coil LW	bobine circuit d'entrée GO
L 106	U*	309 259 934	HF-Drossel	RF choke	self HF
L 107/108	A	309 218 922	Oszillatortspule	oscillator coil	bobine oscillatrice
L 111	T*	309 220 083	Filterspule 18 MHz	filter coil 18 MHz	bobine filtre 18 MHz

Wichtig: Bei Ersatzteilbestellungen bitte **unbedingt** die neunstellige **Ersatzteilnummer** angeben!
N.B.: When demanding Spare Parts it is **absolutely necessary** to quote the nine digit **Part Number**.
Important: Lors d'une commande de pièces de rechange, prière d'indiquer **en tout cas** le **numéro de la pièce** à neuf chiffres.

Ersatzteilliste · Spare parts list · Liste de pièces de rechange

Position	Pr-Gr.	Bestell-Nr.	Bezeichnung	Item	Description
L 112	C	309 220 046	Filterspule 10,7 MHz	filter coil 10,7 MHz	bobine filtre 10,7 MHz
R 143	C	309 509 075	Trimmwiderstand P 10 K 1 0,07 W	variable resistor P 10 K 1 0,07 W	résistance variable P 10 K 1 0,07 W
R 157	U*	309 500 071	Trimmwiderstand S 5 K 1 0,15 W	variable resistor S 5 K 1 0,15 W	résistance variable S 5 K 1 0,15 W
R 166	B	309 509 041	Trimmwiderstand S 10 K 1 0,07 W	variable resistor S 10 K 1 0,07 W	résistance variable S 10 K 1 0,07 W
S 104		309 639 003	Drehschalter, 3-stellig 6 P	rotary switch	commutateur rotatif
T 101	C	309 001 238	Transistor BF 441	transistor BF 441	transistor BF 441
T 102/103/107	B	309 001 067	Transistor BC 308 B	transistor BC 308 B	transistor BC 308 B
T 104	F	309 001 227	Transistor BF 256 B	transistor BF 256 B	transistor BF 256 B
T 108/111/112	T*	309 001 241	Transistor BC 238 C	transistor BC 238 C	transistor BC 238 C
530	A	309 689 904	IC-Fassung, 16-polig	IC fitting, 16 poles	support IC à 16 pôles
BS 5353	Z	309 654 937	NF-Einstellerplatte	AF-control board	Bloc de contrôles BF
C 315	N*	309 412 679	NF-Einstellerplatte	AF control board	bloc de contrôles BF
C 318	A	309 412 655	AL-Elko 47 µF/25 V	AL-Elko 47 µF/25 V	AL-Elko 47 µF/25 V
C 319/323	W*	309 412 644	AL-Elko 47 µF/50 V	AL-Elko 47 µF/50 V	AL-Elko 47 µF/50 V
C 320/324/325/326	R*	309 410 634	AL-Elko 47 µF/16 V	AL-Elko 47 µF/16 V	AL-Elko 47 µF/16 V
IC 301/302	E	309 368 212	IC-HA 1457	IC-HA 1457	IC-HA 1457
R 316	M	309 501 949	Schichtdrehwiderstand 2x100 KOhm - Lautstärke	variable resistor - volume	potentiomètre volume
R 344	K	309 501 950	Schichtdrehwiderstand 2x25 KOhm - Balance	variable resistor - balance	potentiomètre balance
R 354	L	309 501 951	Schichtdrehwiderstand 2x100 KOhm - Bass	variable resistor - bass	potentiomètre graves
R 373	L	309 501 952	Schichtdrehwiderstand 2x100 KOhm - Höhen	variable resistor - treble	potentiomètre aigus
S 301	H	309 639 971	Kippeschalter 4 x UM	toggle switch 4 x UM	commutateur à bascule 4 x UM
S 302	H	309 639 977	Kippeschalter 5 x UM	toggle switch 5 x UM	commutateur à bascule 5 x UM
BS 5344		349 364 975	NF-Vorverstärkerplatte	AF-pre-amplifier board	Bloc preampli BF
BU 301/303/305/1301/1303/1305	V*	309 679 503	NF-Vorverstärkerplatte Koaxbuchse	AF-pre-amplifier board coax socket	bloc préampli BF prise coaxiale
BU 302/304/306	A	309 672 801	Buchse, 5-polig	socket, 5 poles	prise à 5 pôles
C 303/310	N*	309 410 728	AL-Elko 4,7 µF/40 V	AL-Elko 4,7 µF/40 V	AL-Elko 4,7 µF/40 V
1303/1310					
C 306/1306	T*	309 414 794	AL-Elko 100 µF/35 V	AL-Elko 100 µF/35 V	AL-Elko 100 µF/35 V
C 307	U*	309 413 485	AL-Elko 100 µF/25 V	AL-Elko 100 µF/25 V	AL-Elko 100 µF/25 V
C 312/313	A	309 413 481	AL-Elko 100 µF/35 V	AL-Elko 100 µF/35 V	AL-Elko 100 µF/35 V
C 316/1316	W*	309 410 641	AL-Elko 4,7 µF/25 V	AL-Elko 4,7 µF/25 V	AL-Elko 4,7 µF/25 V
C 317/1317	V*	309 411 654	AL-Elko 10 µF/35 V	AL-Elko 10 µF/35 V	AL-Elko 10 µF/35 V
D 301/303/304/305/1301	P*	309 325 027	Diode 1 N 4148	Diode 1 N 4148	diode 1 N 4148
IC 301/1301	E	309 368 212	IC-HA 1457	IC-HA 1457	IC-HA 1457
1301/302/1301/1302	D	309 249 053	HF-Drossel	RF choke	self HF
S 301	B	309 639 004	Drehschalter, 3-stellig	rotary switch	commutateur rotatif
T 301/1301		309 001 211	Transistor BC 550 B	transistor BC 550 B	transistor BC 550 B
T 302/303	R*	309 001 812	Transistor BC 237 B	transistor BC 237 B	transistor BC 237 B
BS 5350		309 362 013	NF-Schalterplatte	AF-switch board	Bloc commutateur BF
S 301	G	309 639 986	NF-Schalterplatte	AF-switch board	bloc commutateur BF
S 302/303	G	309 639 980	Kippeschalter 3 x U	toggle switch 3 x U	commutateur à bascule 3 x U
S 304/306	G	309 639 972	Kippeschalter 2 x UM	toggle switch 2 x UM	commutateur à bascule 2 x UM
		309 639 970	Kippeschalter 1 x UM	toggle switch 1 x UM	commutateur à bascule 1 x UM
BS 5606		349 350 925	FM-Mischteil mit AM-Drehkondensator	FM-mixing unit	Bloc mélangeur FM
C 603/604/607/608/613/614	L	309 500 967	FM-Mischteil mit AM-Drehkondensator	FM mixing unit with AM tuning capacitor	bloc mélangeur FM avec condensateur variable AM condensateur variable
C 625	V*	309 461 703	TA-Elko 22 µF/6,3 V	TA-Elko 22 µF/6,3 V	TA-Elko 22 µF/6,3 V
D 601	B	309 327 956	Diode SMV 709	diode SMV 709	diode SMV 709
D 602	P*	309 325 027	Diode 1 N 4148	diode 1 N 4148	diode 1 N 4148
L 601	B	309 209 930	Antennenspule	antenna coil	bobine d'antenne
L 602	P*	309 209 931	Vorkreis-spule	pre-circuit coil	bobine circuit d'entrée
L 603	B	309 219 935	Oszillatortspule	oscillator coil	bobine oscillatrice
L 604/606	P*	309 249 171	ZF-Kreis-spule 2	IF pre-circuit coil 2	bobine circuit FI 2